

● 周辺情報 ●



食事処

Restaurant



コンビニMAP

convenience store map



駐車場MAP

Parking map



タクシー-TAXI乗り場

TAXI map



観覧車

Ferris wheel

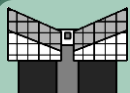

海遊館

Aquarium



レンタル
自転車

Rental bicycle



洗濯機

Washing machine



喫煙場所

Smoking area



ミニロッカー

Mini locker



鍵や貴重品を預けたい方に！

For those who want to deposit keys and valuables!

Japanese

Chinese

※現在はトップ画面のみとなります。

● 行く ●



ユニバーサルスタジオ
JAPAN

Zepp osaka

Universal Studios Japan



道頓堀

Dotonbori



大阪城

Osaka Castle



関西国際空港

Kansai International Airport



Asueアリーナ大阪

Asue Arena osaka



京セラドーム

Kyocera Dome

●外圍信息●



吃飯的地方

Restaurant



便利店MAP

convenience store map



停車場MAP

Parking map



出租車TAXI平台

TAXI map



摩天輪

Ferris wheel

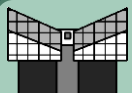

海遊館

Aquarium



出租 自行車

Rental bicycle



洗衣機

Washing machine



吸煙的地方

Smoking area



迷你儲物櫃

Mini locker



Japanese

Chinese

※目前，僅顯示頂部屏幕。

●去●



環球影城 JAPAN

Zeep osaka

Universal Studios Japan



道頓堀

Dotonbori



大阪城

Osaka Castle



関西國際空港

Kansai International Airport



Asue Arena大阪

Asue Arena osaka



京瓷穹頂

Kyocera Dome

對於那些想要存放鑰匙和貴重物品的人！
For those who want to deposit keys and valuables!

● 주변 정보 ●



식당

Rrestaurant

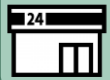

편의점 MAP

convenience store map



주차장 MAP

Parking map



택시 TAXI 乗り場

TAXI map



관람차

Ferris wheel

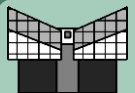

가이유칸

Aquarium



대여
자전거

Rental bicycle



세탁기

Washing machine



흡연 장소

Smoking area



미니 로커

Mini locker



열쇠 나 귀중품을 맡기고 싶은 분들!
For those who want to deposit keys and valuables!

Japanese

Chinese

Korean

※현재는 메인 화면에서만 가능합니다.

● 이동 ●



유니버설 스튜디오
JAPAN

Zeep osaka

Universal Studios Japan



도톤보리

Dotonbori



오사카 성

Osaka Castle



간사이 국제 공항

Kansai International Airport



Asue 아레나 오사카

Asue Arena osaka



교 세라 돔

Kyocera Dome

TOMAROくんの質問コーナー

生年月日は？

あたま
痒い

トイレトペーパー
が無くなったぞ！

乾燥して
声が出な
いっス...

おねしょ
しそう
(;'ω')

コンセント
合わない

ティッシュも
ないよ~！

部屋汚し
ちゃった...

オイラ
何でも
答える
でえ。

コーヒー
飲みたい。

雨が降っ
てきた
(;'Δ')

お腹痛い
(*'Δ')



暇~。

米
炊きたい

この犬な
んだよw

ブラインド
カーテンが
開かない



お茶もあるですよ～！



スティック珈琲が
あります！



早く言ってよ～！

賠償請求をお願いする事があります。



状態を判断させて
貰います！



そりゃもう難産でした～！



2018・8・4に運営開始！



みんなでも可愛がってね～！



IKEA犬です！



コツがあるんです～！

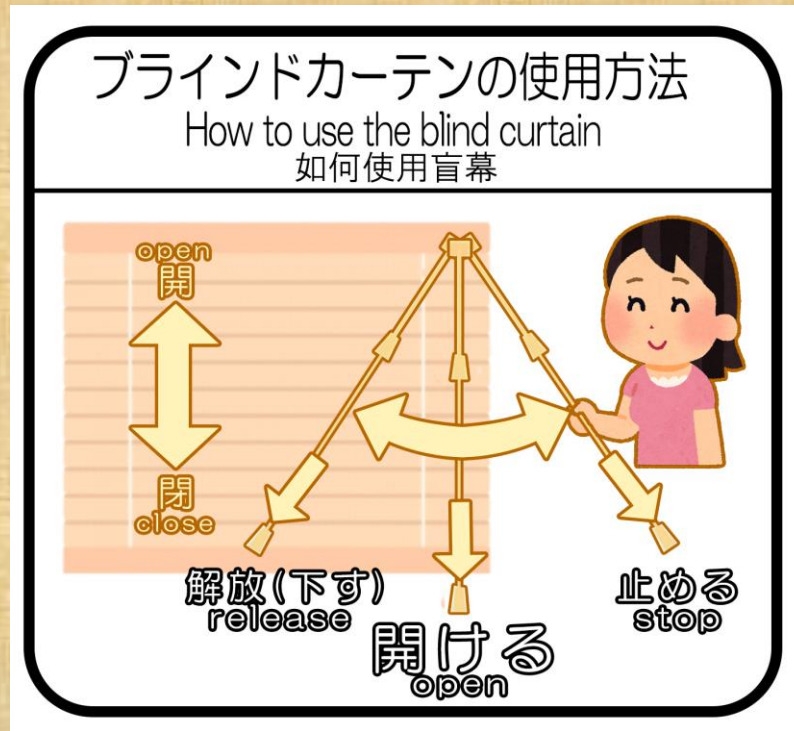

使用方法があります！



きもちええでえ～！

でも和洋室にはないねん～m(＿)m



ジェットシャワー
があります！



受付に貸してって言ってね。



変換プラグがあります！



使い方はファイルに記載しています。



加湿器があります！



使用後は部屋に置きといてね。



トランプや漫画が
あります！



BACK

受付に貸してって言ってね。



炊飯器があり
ます！



これでもう安心だね。

(受付にてお貸ししております)



防水シートが
あります！



ペーパー子でしゅ。

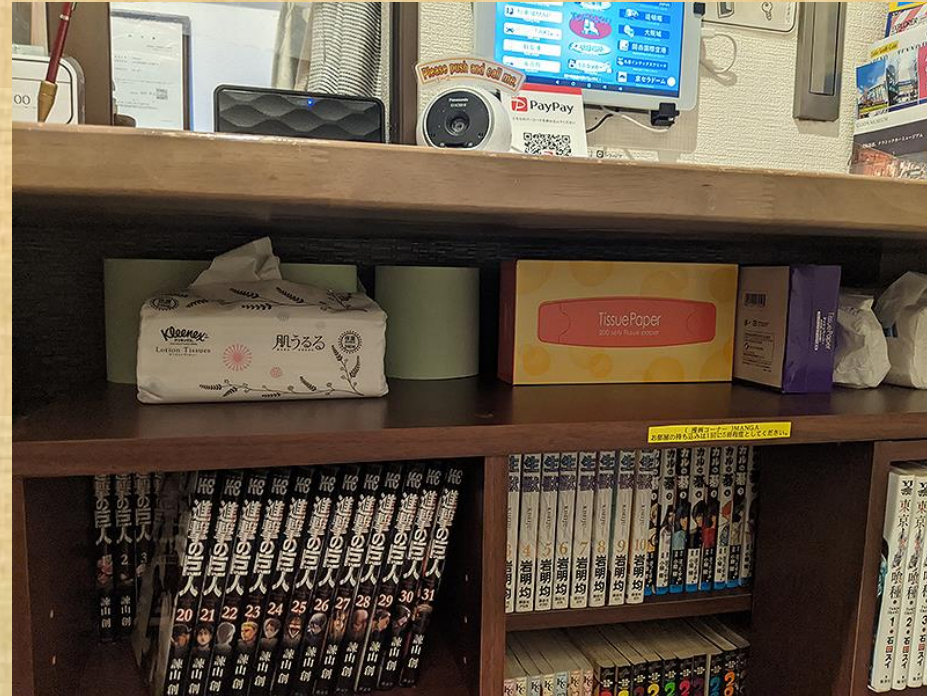

受付の棚の下
にあるよ！



ていっしゅでしゅ。

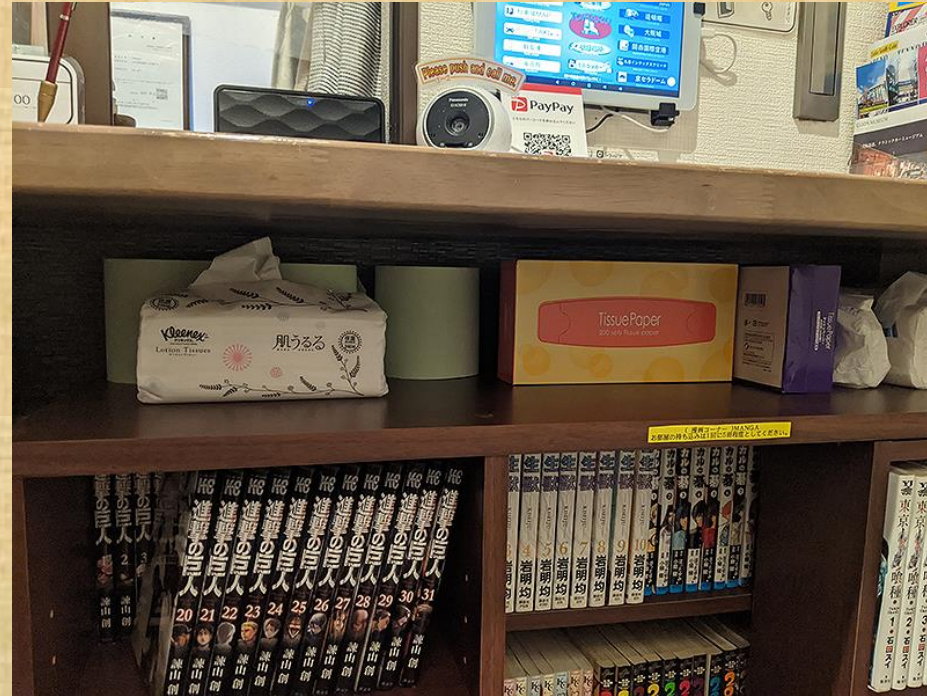

受付の棚の下
にあるよ！



使い終わったら返してね。



傘があります！



工事中

アカンアカン！
それはアカンわ～！



自転車 ロック方法

How to hook a bicycle key



ボタン裏側にあるパネルを押してリセットします。

(押されたボタンが全部出てきます)

Press the panel on the back of the button Reset.

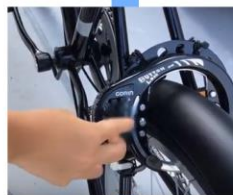

表のボタン番号を押します。
4桁

Press the button number of the table.
4 digits



PUSH OPEN

最後に下にあるボタンを上方向に押せばロックが開錠されます。

Finally press the bottom button upwards
The lock will be unlocked.

動画を見る

<https://www.youtube.com/watch?v=ndBQV9Bk4SQ>

● レンタル料金 Rental fee

1台300円/日

One 300 yen

4台セット 1000円/日

Four sets 1000 yen

- ・フロントにて貸出
Pay at the front desk
- ・ダイヤルキーのプレートをお渡しします。
Pass the plate that the key number described
- ・使用後は所定の位置に戻し、プレートはポスト返却口に入れてください。
After use, please put the plate in the return port



無料駐輪場所 (周辺)

Free bicycle parking lot

無料駐輪場所 (USJ)

Free bicycle parking lot by USJ



BACK

無料の駐輪スペース
Free bicycle parking space



・TOMARO自転車で5分程度 5min
観覧車の下に駐輪スペースがあります。



● 自転車や歩きでも行く事ができます！ USJ路線騎自転車 ・ 自転車、約25分 ・ 歩き、約45分～50分

(単程約25分鐘)



你可以在渡輪上放一輛自行車。

標準時刻表

港区側発 From Minato Ward (港区・築港側)

平日用(月～金) Weekdays(Mon-Fri)														
6	7	8	9	10	11	12	13	14	15	16	17	18	19	20
0	0	0	0	0	0	0	0	0	0	0	0	0	0	0
15	15										15			
30	30	20									30	30	30	30
45	45	40	30	30	30	30	30	30	30	40	45			

土・休日用 Weekends, Holidays														
6	7	8	9	10	11	12	13	14	15	16	17	18	19	20
0	0	0	0	0	0	0	0	0	0	0	0	0	0	0
15											15			
30	30	20									30	30	30	30
45	45	40	30	30	30	30	30	30	30	40	45			

河川・渡船管理事務所 Ferry Office, Public Works Bureau



渡輪是免費的



環球影城站下設有免費自行車停放區。

高架下設有停車位。

・ユニバーサルシティ駅の下に無料の駐輪スペースがあります。

渡船の詳細
Details of the ferry



BACK

・ TOMARO ⇒ 天保山渡船場（築港側） ⇒ 天保山渡船場（桜島側） ⇒ 桜島駅 ⇒ ユニバーサルシティ駅

喫煙・洗濯・休憩ルーム 【吸烟空间 흡연 공간】

Smoking Room & Washing machine space

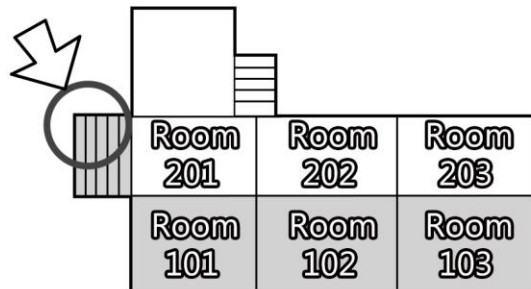
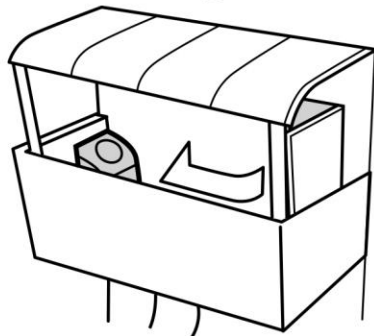

喫煙ルーム・洗濯機は2Fのベランダに設置してあります。

A smoking room / washing machine is installed in the veranda on the second floor.

吸烟室/洗衣机安装在第二个阳台上. 흡연실 · 세탁기는 2F의 베란다에 설치되어 있습니다.

- レンタル料金 Rental fee
1回300円 / 3時間 3hour
(6 Kgまで)

- フロントにてお支払い
Pay at the front desk

- 洗浄液(ジェルボール)を
お渡しします。
Pass the cleaning agent

【ご使用方法】 how to use

- 洗濯機に番号を記載しています。
番号順に沿ってボタンを押してください。
Press the buttons in order of the number

- ご使用前にフロントにて料金(300円)をお支払いください。
Please pay 300yen at the front desk before using the washing machine

《 ご使用方法 》

ボタンを押してドアを開けます。



Press the button to open the door.

- 1 衣類を入れ、電源を押す。
Put the clothes in the washing machine and press the power button.



洗濯のみや乾燥のみの場合は2のボタンで選択します。

- 2 洗濯、乾燥に赤ランプが点いているかを確認。
Make sure that the lamp is on for washing and drying.

※The initial setting is washing and drying



- 3 ジェルボールを洗濯槽に入れます。
Put the washing liquid in the washing tub.



- 4 スタートを押す。
※ 約3時間後に仕上がります。
Press start. It will be finished in about 3 hours.



《 important point 》

乾燥後はドアロックされていますので解除ボタンを押して取り出してください。



※ Since the door is locked after drying, press the release button.

- 乾燥まで約3時間掛かります。
※途中で止めたい場合は④番の
[一時停止ボタン]を押して止めて
ください。
※切ボタンではありません



BACK

喫煙・洗濯・休憩ルーム 【吸烟空间 흡연 공간】

Smoking Room & Washing machine space

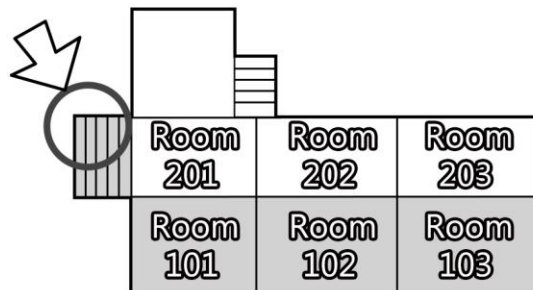
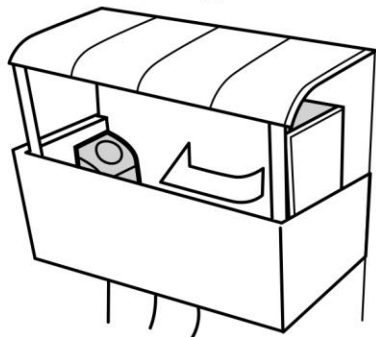

喫煙ルーム・洗濯機は2Fのベランダに設置してあります。

A smoking room / washing machine is installed in the veranda on the second floor.

吸烟室/洗衣机安装在第二个阳台上。흡연실 · 세탁기는 2F의 베란다에 설치되어 있습니다.

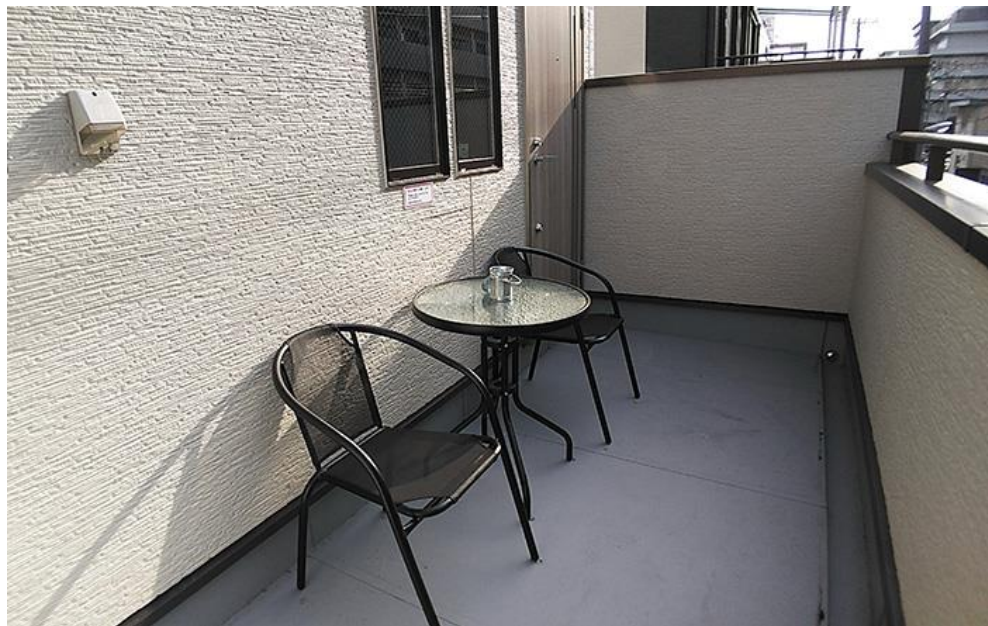

● 喫煙スペース Smoking area

- ・ 2Fのベランダにあります。
It is on the second floor

※雨の日はご使用になれません。
It can not be used on rainy days.

喫煙所

SMOKING AREA



2階、ベランダ(テラス)
にあります。
ご利用ください。



休憩テラス

Break Terrace
誰でも気軽に、ご使用ください。
休閒露台
휴식 테라스



BACK

【 ミニロッカーの使用法 】

How to use mini locker

外出時のルームキーや貴重品等のお預けにご利用ください。

Such as room key and valuables at the time of going out Please use for storage.

番号の登録方法

Number registration method

- ① Open the door, inside Press the red button.
扉を開け、内側にある赤いボタンを押します。



- ② The number you want to register (3 digits) Press.
登録したい番号(3桁)を押します。



- ③ Press B to unlock.
Bボタンを押して登録完了。
(ピピピッと音がします)

レバーを右回転させて閉めます。

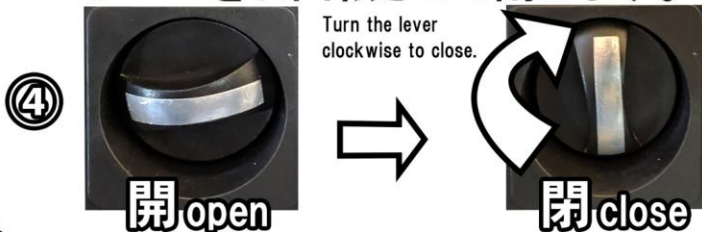

ミニロッカーの開け方

How to open

- ① Press the A button.
Aボタンを押します。



- ② Press the registration number (3 digits).
登録番号(3桁)を押します。

- ③ Press B to unlock.
Bボタンを押して開錠。
(ランプ色が橙から緑に変わります)

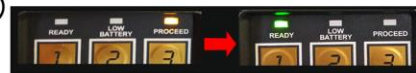

レバーを左回転させて開きます。

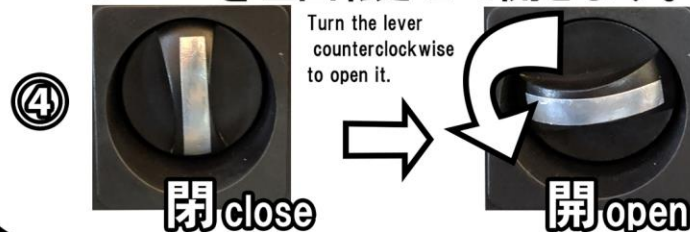

BACK

※ミニロッカーはフロント(受付)の下にあります。

※ The safe is at the reception.

食べ処マップ

Eating place MAP

吃飯的地方

menu

カレー
curry

オムライス
omurice

ハンバーグ
ステーキ
hamburger
steak

丼
don

寿司
sushi



11:00~20:00 ← nanko

海遊館
kaiyukan

天保山
マーケットプレイス
tenpozan market place

天保山

subway metoro -- OSAKA KO STATION

bentencyo →

- ラーメン/うどん
noodle
- 定食 Set menu
- 居酒屋 bar
- 中華 Chinese cuisine
- カフェ Cafe

Lunch ¥500!
7:00~22:00

[idea] アイデア



10:00~21:00
【なにわ食いしん坊横丁】
[naniwa kuishinbo yokocyo]



menu

串カツ
kushikatu

お好み焼き
okonomiyaki

たこ焼き
takoyaki

ラーメン
ramen

うどん
udon



BACK

食べ処マップ

Eating place MAP

吃飯的地方 먹고 어디

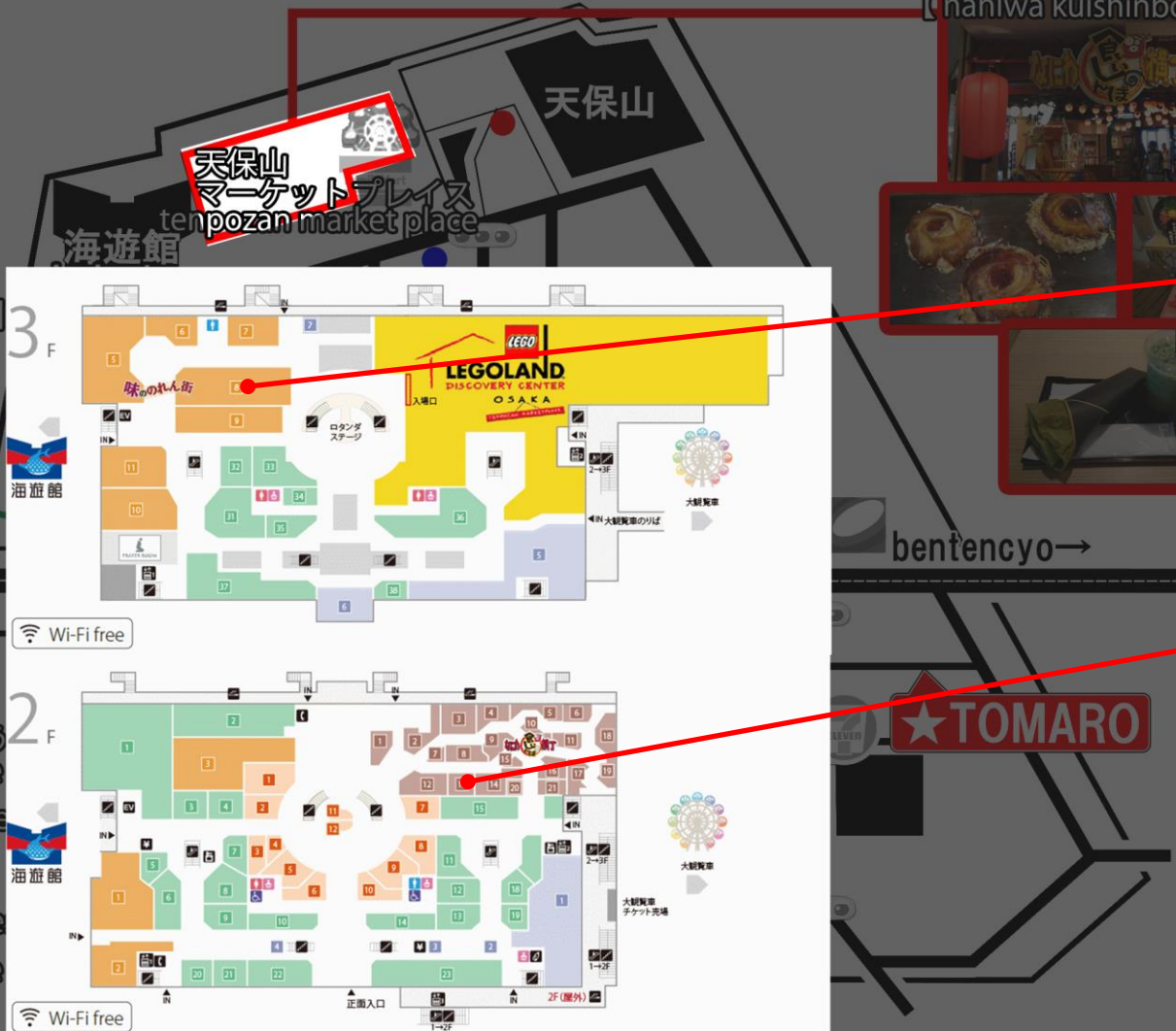

【麺工房】
【menyakoubou】

11:00~20:00

- ラーメン/うどん noodle
- 定食 Set menu
- 居酒屋 bar
- 中華 Chinese
- カフェ Cafe

10:00~21:00
【なにわ食いしん坊横丁】
【naniwa kuishinbo yokocyo】



串カツ
kushikatsu

串まる

食べ放題!
大人1980円

活(かつ)

本格串カツ
2度付け禁止!

bentencyo →

★ TOMARO



食べ処マップ

Eating place MAP

吃飯的地方 먹고 어디



天保山
マーケットプレイス
tenpozan market place

【麺工房】
【menyakoubou】



11:00~20:00

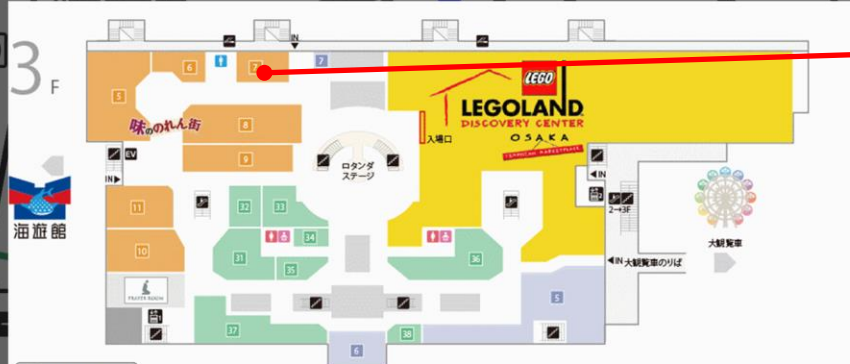

Wi-Fi free



Wi-Fi free

- ラーメン/うどん noodle
- 定食 Set menu
- 居酒屋 bar
- 中華 Chinese
- カフェ Cafe

10:00~21:00
【なにわ食いしん坊横丁】
【naniwa kuishinbo yokocyo】

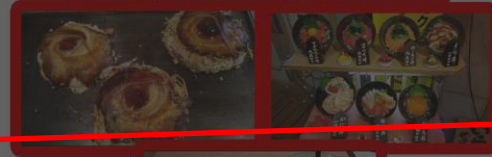

お好み焼き

鶴橋風月



大阪、馴染みの
風月さん!

ぼてぢゅう



老舗の味!

★ TOMARO



戻る

BACK

食べ処マップ

Eating place MAP

吃飯的地方 먹고 어디

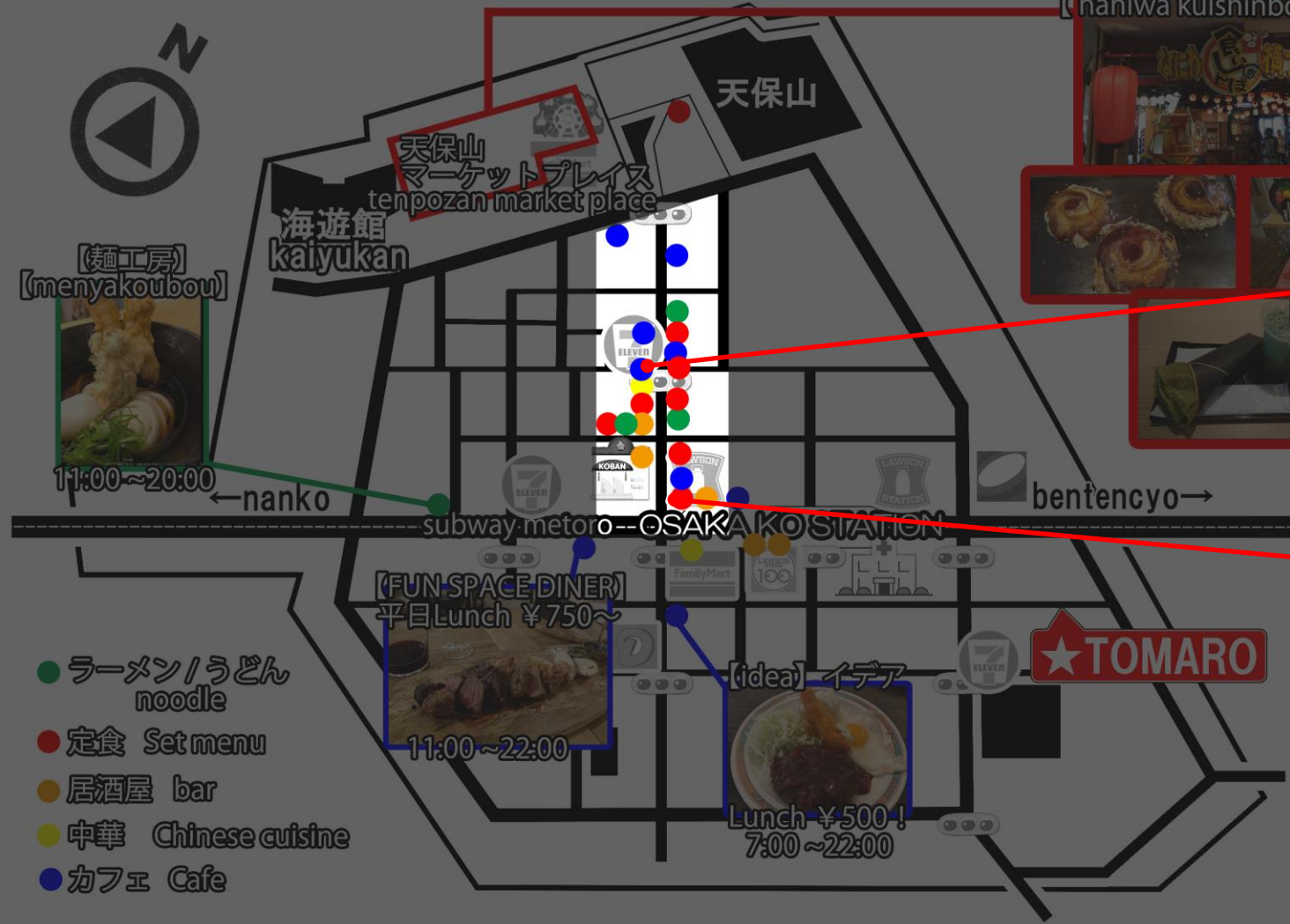

たこ焼き

Hac8chi. (ハッチ)



隠れ名店!
安いみんなの味

たこ焼きゆかり



ふわとろた
こ焼き!



戻る

BACK

食べ処マップ

Eating place MAP

吃飯的地方 먹고 어디

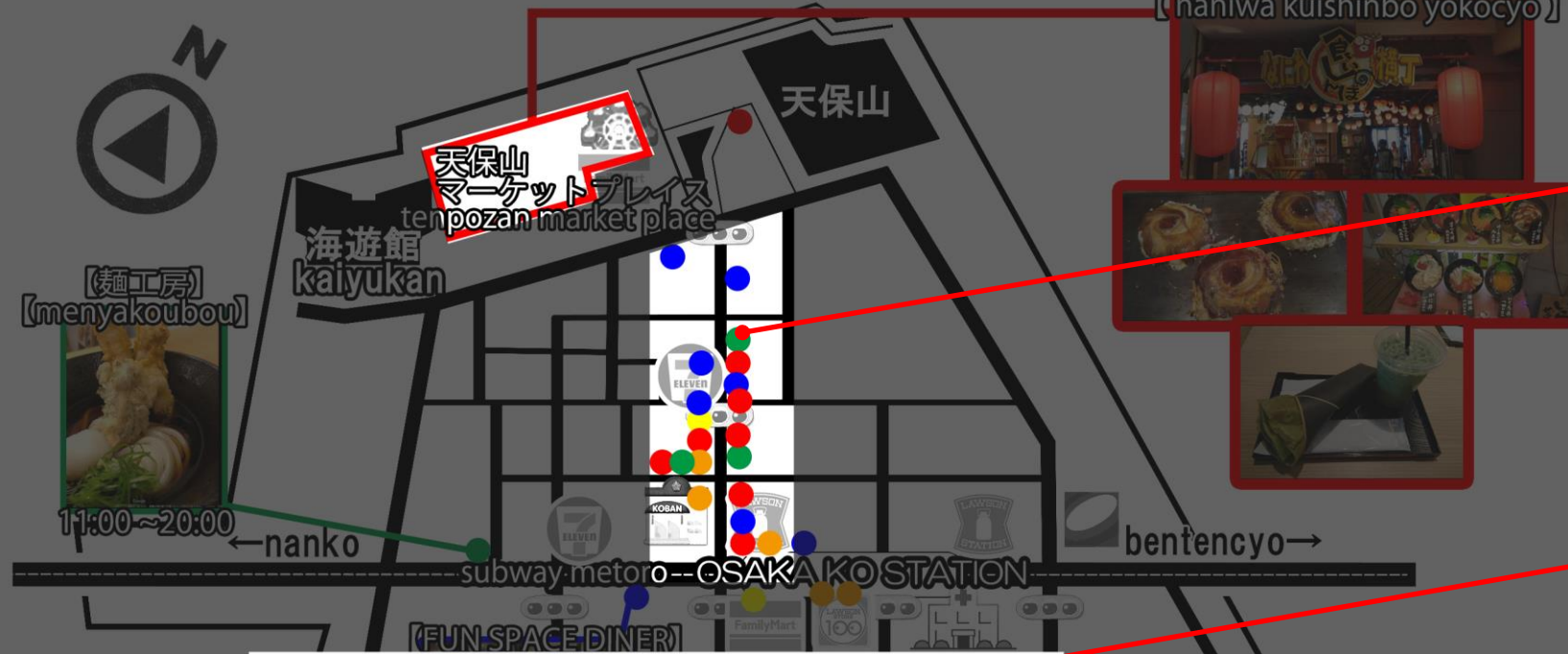

- ラーメン/ラーメン noodle
- 定食 Set menu
- 居酒屋 bar
- 中華 Chinese
- カフェ Cafe



10:00~21:00
 【なにわ食いしん坊横丁】
 [naniwa kuishinbo yokocyo]



ラーメン

丹頂



名物 茶碗蒸し
 ラーメン!

炭焼 甚平



豚丼とつけ麺の
 セットがヤバ
 い!



BACK

食べ処マップ Eating place MAP

吃飯的地方 먹고 어디

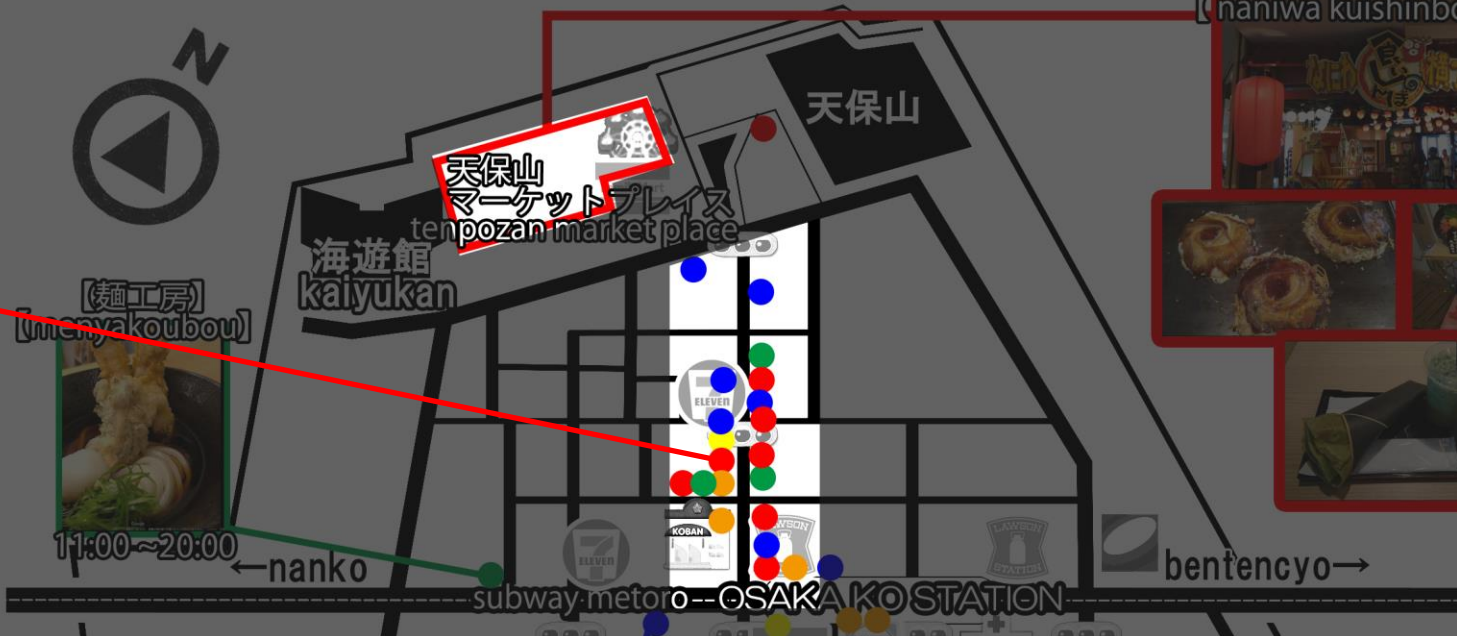

10:00~21:00
【なにわ食いしん坊横丁】
[naniwa kuishinbo yokocyo]



11:00~20:00
←nanko

subway metoro--OSAKA KO STATION

★TOMARO



- ラーメン/うどん noodle
- 定食 Set menu
- 居酒屋 bar
- 中華 Chinese cut
- カフェ Cafe

カレー
インドネパール料理
サガルマタ



たっぷり
ボリューム!
辛さも選べる。

自由軒



カレーにソース
をかける。大阪
市民の好物!



食べ処マップ

Eating place MAP

吃飯的地方 먹고 어디



オムライス

北極星



元祖オムライス
のお店
味もピカイチ!



- ラーメン/うどん noodle
- 定食 Set meal
- 居酒屋 bar
- 中華 Chinese
- カフェ Cafe

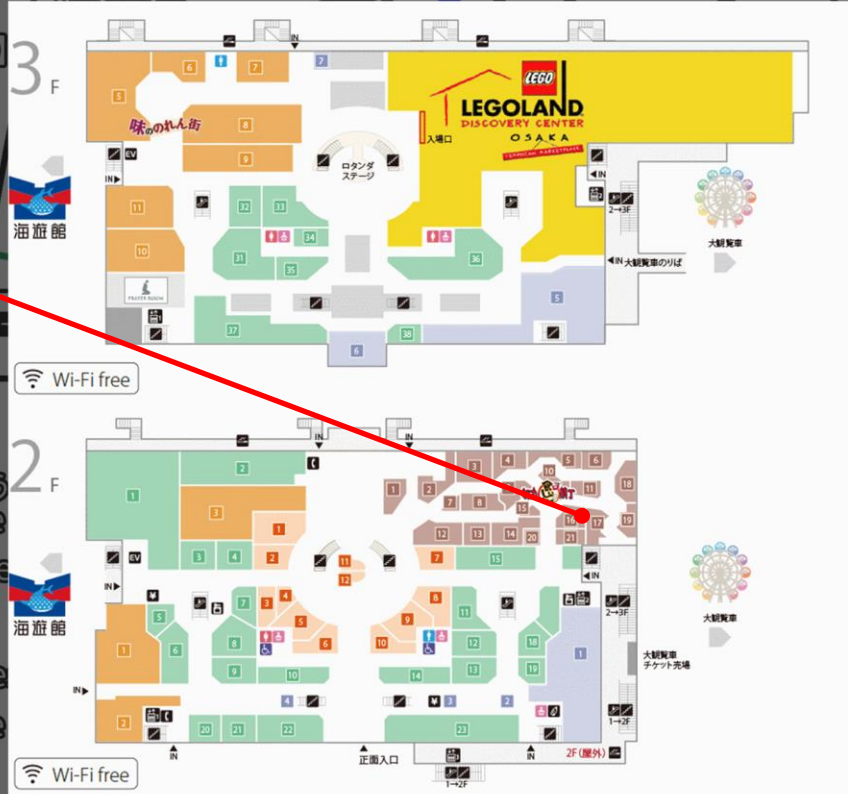

天保山
マーケットプレイス
tenpozan market place

天保山

10:00~21:00
【なにわ食いしん坊横丁】
[naniwa kuishinbo yokocyo]



bentencyo →

★ TOMARO



食べ処マップ

Eating place MAP

吃飯的地方 먹고 어디

10:00~21:00
【なにわ食いしん坊横丁】
[naniwa kuishinbo yokocyo]



ハンバーグ
ステーキ
ビーハイブ



老舗の洋食屋さん、こだわりの味！

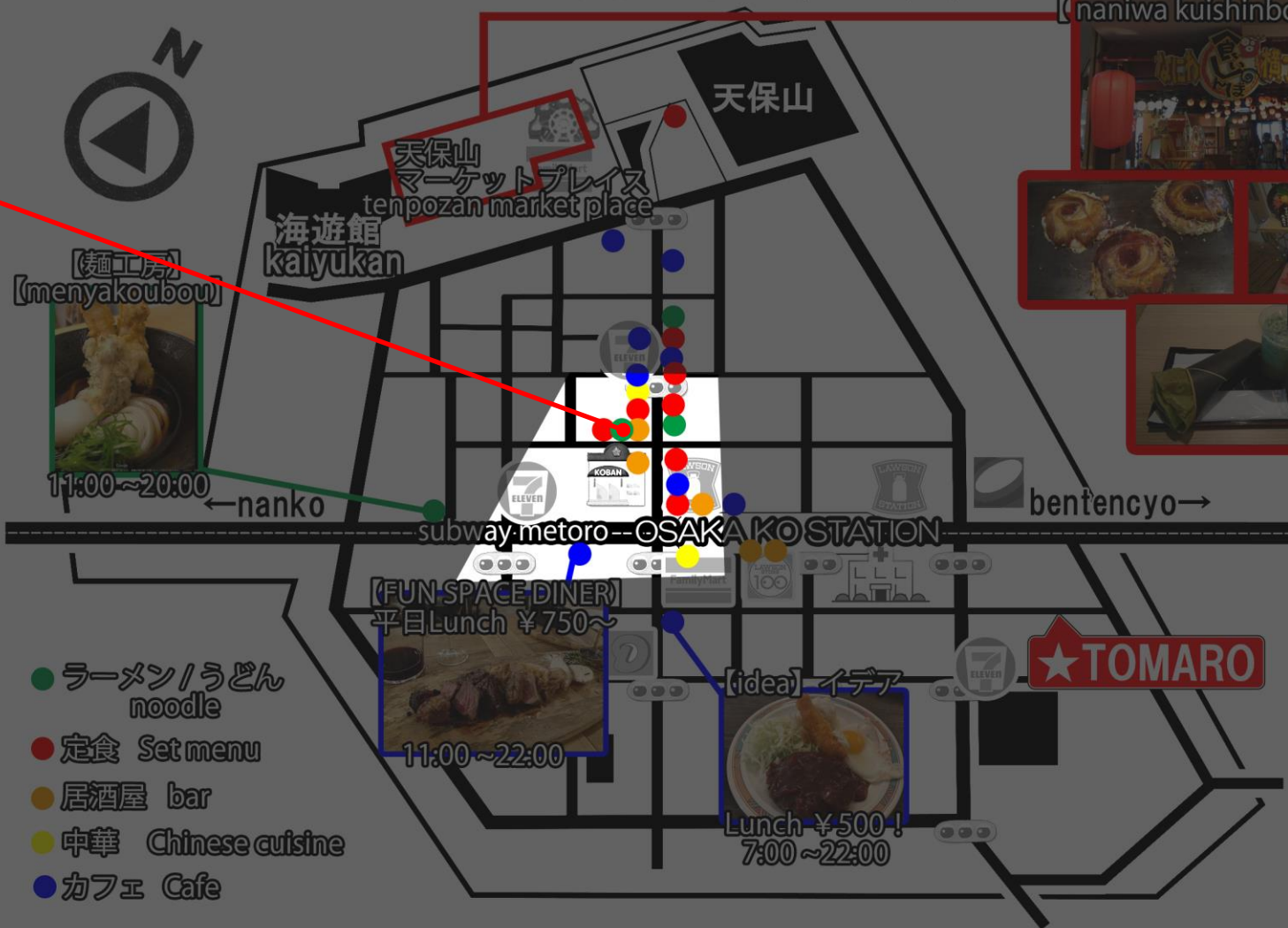

- ラーメン/うどん noodle
- 定食 Set menu
- 居酒屋 bar
- 中華 Chinese cuisine
- カフェ Cafe



戻る
BACK

食べ処マップ

Eating place MAP

吃飯的地方 먹고 어디

10:00~21:00
【なにわ食いしん坊横丁】
[naniwa kuishinbo yokocyo]

天保山

天保山
マーケットプレイス
tenpozan market place

海遊館
kaiyukan

【麺工房】
[menyakoubou]



11:00~20:00
←nanko



Wi-Fi free

正調入口

2F (廊外)

(FUN SPACE DINER)
平日Lunch ¥750~



11:00~22:00

【idea】イデア



Lunch ¥500!
7:00~22:00



★TOMARO



戻る

BACK

丼

まぐろ屋 天



海鮮丼食べるならココ！新鮮魚介を仕入れてマス。

丼丼亭



かつ丼と麺のセット！お得です。

- ラーメン/うどん noodle
- 定食 Set menu
- 居酒屋 bar
- 中華 Chinese cuisine
- カフェ Cafe

食べ処マップ

Eating place MAP

吃飯的地方 먹고 어디

寿司

がんこ寿司



人気のてっちり
コースなんてのも!

回転寿司 蔵銀



こだわりのネ
タ! 実は海鮮丼
がおいしい!



天保山
マーケットプレイス
tenpozan market place



(麺工房)
[menyakoubou]

11:00~20:00

- ラーメン/うどん noodle
- 定食 Set menu
- 居酒屋 bar
- 中華 Chinese
- カフェ Cafe

10:00~21:00
【なにわ食いしん坊横丁】
[naniwa kuishinbo yokocyo]



bentencyo →

★ TOMARO



convenience storeMAP

便利店 편의점



	LASON
	LASON (One coin shop)
	SEVEN ELEVEN
	Family Mart
	Yamazaki Daily store

Supermarket National
築港唯一のスーパーです。
(9:00~22:00)



《 TOMARO周辺 駐車場MAP 》



2025 10/25現在



BACK



・TOMAROから歩いて1分程度 みなと通り沿い角地にあります。
【 24時間で600円 / 19:00~8:00 500円 】 ①

※満車の場合は隣の建物の下にも駐車場があります。
【 12時間で700円 】 ②



Taxi stop

的士站

택시 승강장

タクシー乗り場

TOMARO → タクシー乗り場 (徒歩5分) 5min
TAXI STOP



天保山 → USJ 約2500円 (約15分 15min)

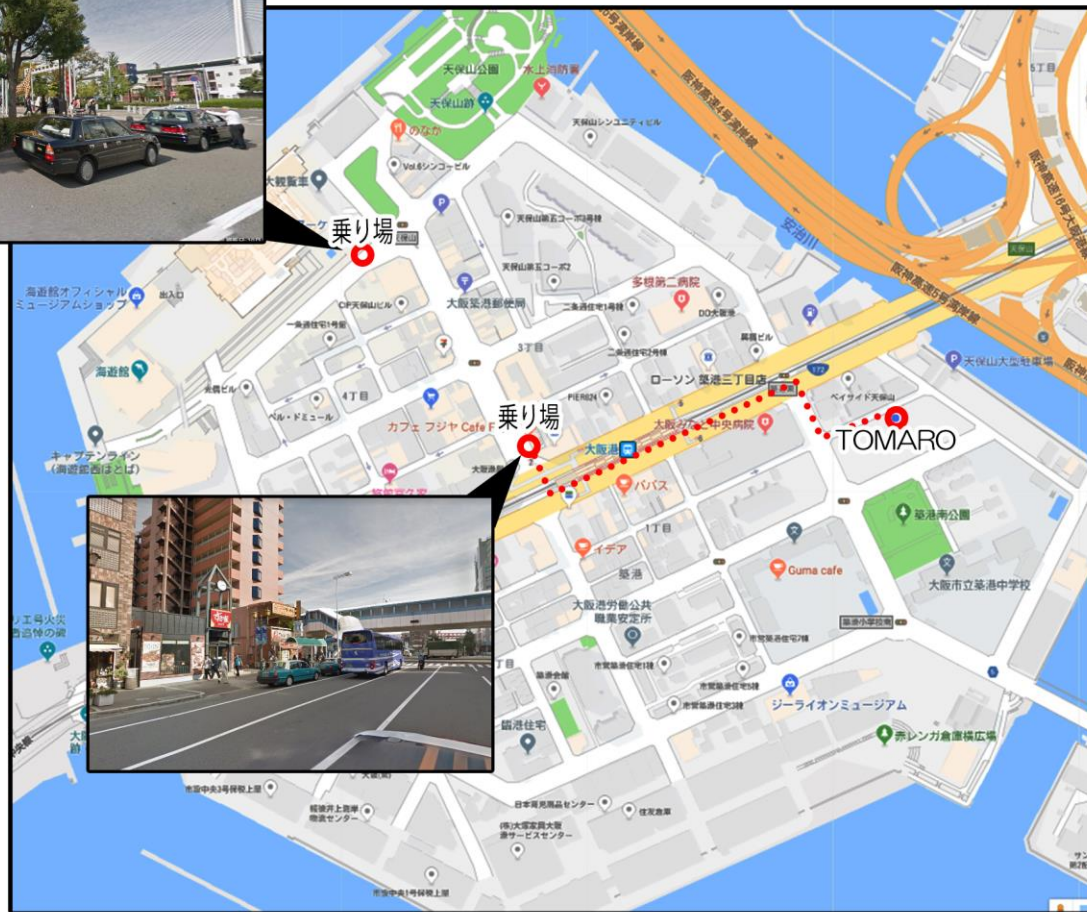

※Call a taxi to TOMARO
And it costs.
It also takes 30 minutes to come.

You can walk to the taxi stand and pick it up securely.

Wolk 5min

●タクシー
停留所まで
歩いて5分

※TOMAROまで呼ぶ
と料金が掛かります。
(30分)



タクシー配車アプリ
DIDI



BACK

※タクシー乗り場は2カ所あります。
一番近い乗り場は「すき家」の前が停留所となっています。

タクシー配車アプリ



リアルタイムで
タクシーの位置を予測!!

最大2500円が
もらえます!

- ・車内決済できます。
- ・登録に銀行口座、クレジットカード登録不要
- ・初回登録で1000円分もらえます。(期間限定)
- ・クーポンコードで1500円分もらえます!
- ・乗車までのご利用時間がリアルタイムでわかります。
- ・住所登録は後で変更できます。



《 TOMARO 住所 》

〒552-0021
大阪府大阪市港区築港1丁目6-33

クーポンコード

JP84A62P

配車プラットフォームとして、タクシーに「乗りたい」と「乗せたい」をアプリで
マッチング。AI(人工知能)を活用した高度な分析・予測テクノロジーで、タクシー
配車の最適化を実現し、今までにない移動体験を提供します。



なんならここで
USJまでタダでいけちゃう?!



戻る

BACK

※クーポンの使用にはクレジットカードor銀行口座の登録が必要です。

観覧車 Ferriswheel



料金表

Price list

営業時間 (business hours) 10 : 00 ~ 22:00

休館日 なし

・ TOMAROから歩いて12分程度 12min



BACK



◆ご利用料金(3歳以上有料)

一般券 <small>※小学生未満のお子様は1人ではご利用できません。 付添いの方の同乗(有料・16歳以上)が必要です。</small>	800円 / 1名
一般団体券 (20名以上)	700円 / 1名
学生団体券 (20名以上) <small>※学校行事証明書を提出してください。 学校行事証明書 用紙ダウンロード</small>	640円 / 1名
障害者券 (付添1名まで) <small>※障害者手帳などを提示してください。</small>	400円 / 1名

注1 シースルーゴンドラは一般ゴンドラと定員・料金ともに同じです。

◆ご注意

- 小学生未満のお子様には付添の方の同乗(有料・16歳以上)が必要です。
- 「酒気を帯びた方」「体調の悪い方」はご利用できません。
- 飲み物・食べ物を持ち込んではいけません。
- 火気・危険物を持ち込まないでください。
- ペットの同乗はご遠慮ください。またお預かりもできません。【盲導犬・介護犬のみ同乗可】
- その他、安全のため係員の指示に必ず従ってください。



◆営業案内

- 営業時間：10:00～22:00
チケットの最終販売および最終乗車受付は21:30までです。季節や天候等の状況により営業日・営業時間を変更する場合がございます。
- 休業日：海遊館の休館日に準じます。
- 交通アクセス：地下鉄中央線「大阪港」駅下車徒歩5分(海遊館よこ)

営業カレンダー
こちら



4 月

日	月	火	水	木	金	土
	1	2	3	4	5	6
7	8	9	10	11	12	13
14	15	16	17	18	19	20
21	22	23	24	25	26	27
28	29	30				

5 月

日	月	火	水	木	金	土
			1	2	3	4
5	6	7	8	9	10	11
12	13	14	15	16	17	18
19	20	21	22	23	24	25
26	27	28	29	30	31	

6 月

日	月	火	水	木	金	土
						1
2	3	4	5	6	7	8
9	10	11	12	13	14	15
16	17	18	19	20	21	22
23	24	25	26	27	28	29
30						

7 月

日	月	火	水	木	金	土
	1	2	3	4	5	6
7	8	9	10	11	12	13
14	15	16	17	18	19	20
21	22	23	24	25	26	27
28	29	30	31			

8 月

日	月	火	水	木	金	土
				1	2	3
4	5	6	7	8	9	10
11	12	13	14	15	16	17
18	19	20	21	22	23	24
25	26	27	28	29	30	31

9 月

日	月	火	水	木	金	土
1	2	3	4	5	6	7
8	9	10	11	12	13	14
15	16	17	18	19	20	21
22	23	24	25	26	27	28
29	30					

10 月

日	月	火	水	木	金	土
		1	2	3	4	5
6	7	8	9	10	11	12
13	14	15	16	17	18	19
20	21	22	23	24	25	26
27	28	29	30	31		

11 月

日	月	火	水	木	金	土
					1	2
3	4	5	6	7	8	9
10	11	12	13	14	15	16
17	18	19	20	21	22	23
24	25	26	27	28	29	30

12 月

日	月	火	水	木	金	土
1	2	3	4	5	6	7
8	9	10	11	12	13	14
15	16	17	18	19	20	21
22	23	24	25	26	27	28
29	30	31				

通常時間 10:00~22:00
 6:30~22:00
 8:30~22:00
 9:00~22:00
 9:30~22:00
 定休日





海遊館 Aquarium

料金表

Price list

営業時間 (business hours) 9 : 30 ~ 20:00

休館日 なし

・ TOMAROから歩いて15分程度 15min
駐車場も完備



入館料・その他チケット

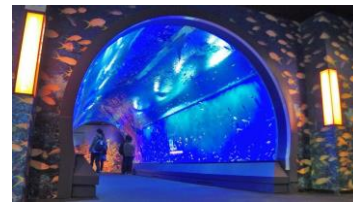

通常料金

大人 (高校生・16歳以上)	子ども (小・中学生)	幼児 (4歳以上)	シニア (60歳以上)
2,300円	1,200円	600円	2,000円

※ すべて税込み価格です。

※ 3歳以下無料

※ 各種クレジットカード、電子マネーに対応しています。



年齢を確認できる証明書（運転免許証や保険証など）の呈示が必要です。

駐車料金

普通車（天保山駐車場）

平日	土・日・祝日 ※
200円 / 30分 [最大料金 1,200円]	250円 / 30分 [最大料金 2,000円]

※1月1～3日を含む

● 駐車台数 1300台（臨時駐車場合含む）

● 営業時間 8:00～23:00（出庫は0:00まで）





Access to USJ

TOMARO



ユニバーサルスタジオジャパン
USJ



車で行く
Go by car

**自転車or歩き
で行く!**
Walk or go by bicycle

戻る
BACK

USJへ車で行くならこのルート！

信号も少なく景色もいい♪ 約15～20分



- ① TOMAROを出たら線路(大阪メトロ)沿いを海側へ走り海底トンネル「咲洲トンネル」に入ります。
- ② そのままトンネル出口付近で一番右側の車線へ移っておきます。※中央や左ラインでは南港ATCへ行ってしまいますので注意
- ③ 流れのまま進んで下さい、さらに海底トンネル「舞洲トンネル」に入ります。
- ④ 縦列駐車しているコンテナトラックの横を進み橋を上がります。
- ⑤ 橋から降りて2つ目の信号を右折します。目印に交差点向こう側にファミリーマートがあります。
- ⑥ さらに橋を渡り、降りて1つ目の信号を右折します。右折して200m先にUSJ駐車場入口(左)があります。※付近にはもう少し安い駐車場もあります(少し歩きますが…)

youtubeで行き方動画を載せています！
見てね～♪ ↓



動画を見る

ご自由にお取りください。



BACK

●TOMAROからUSJまで徒歩45分 (Walking 45min)

(渡船場まで歩き15分 船5分 対岸の渡船場からUSJまで25分)

●自転車だと20分~25分程度

(bicycle 20min~25min)

time table.

渡船は無料です。Shipping is free

標準時刻表

港区側発
From Minato Ward
(到着後、折り返し出航します)

平日用(月~金) Weekdays(Mon-Fri)														
6	7	8	9	10	11	12	13	14	15	16	17	18	19	20
	0	0	0	0	0	0	0	0	0	0	0	0	0	0
15	15											15		
30	30		20									30	30	30
45	45		40	30	30	30	30	30	30	30	40	45		

土・休日用 Weekends, Holidays														
6	7	8	9	10	11	12	13	14	15	16	17	18	19	20
	0	0	0	0	0	0	0	0	0	0	0	0	0	0
	15											15		
30	30		20									30	30	30
45	45		40	30	30	30	30	30	30	40	45			

運航上の事情により変更する場合があります
Above times are subject to change.
1月1日は休航
The ferry will not run on January 1.

河川・渡船管理事務所
Ferry Office, Public Works Bureau



※注意！ 渡船の最終運航時間は20:30となります。
自転車で渡った場合、この時間を過ぎますと帰って来れません...。
時間に余裕をもった行動をお願い致します。

Note! The final operating time of the ship will be 20:30.
If you cross by bicycle, you can not come back after this time
Please do your time with time.

動画を見る

レンタル
自転車

Rental bicycle



戻る

BACK

Access to MINAMI

TOMARO

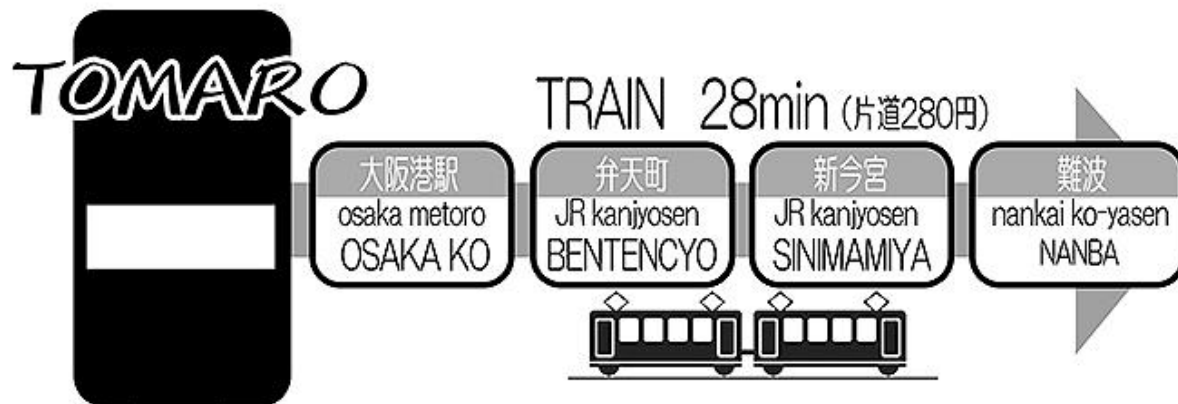

ミナミ
MINAMI



バスで「なんば」まで
乗り換えなし。

道頓堀に行くなら
断然バスですよ！

バス詳細

BUS Details



34min(10km)

CAR



BACK



所要時間 38分 (渋滞なし) 38min / 料金 大人1人210円 ¥210

頭に「なんば」と
かいちよります！



帰りは「天保山」ですねん！



BACK



所要時間 38分 (渋滞なし) 38min / 料金 大人1人210円 ¥210

頭に「なんば」と
かいちよります！



帰りは「天保山」ですねん！





所要時間 5分 (渋滞なし) 5min / 料金 大人1人210円 ¥210

頭に「なんば」と
かいちよります！



帰りは「天保山」ですねん！



戻る
BACK

時刻表 (time table)

60 系統 なんば					
平日の時刻表		土曜日の時刻表		日曜日・休日の時刻表	
時	時	時	時	時	時
5	5 59	5		5	
6	04 32 51	6 39		6 08 46	
7	11 30 47	7 14 40		7 15 43	
8	08 31 50	8 04 19 34 49		8 11 32 50	
9	08 27 44	9 05 19 33 45 56		9 01 13 23 33 43 53	
10	01 16 31 46	10 07 18 28 37 48 59		10 03 14 25 35 44 55	
11	02 24 46	11 11 24 36 48		11 05 15 26 36 45 55	
12	10 30 50	12 00 11 23 35 47 59		12 05 16 25 34 45 56	
13	11 32 52	13 11 24 37 50		13 07 19 31 43 56	
14	10 26 43	14 03 16 29 42 55		14 09 21 34 47	
15	01 19 37 55	15 07 18 30 43 57		15 01 14 27 40 53	
16	13 32 50	16 12 28 43 58		16 07 21 34 47	
17	08 25 43	17 13 27 42 58		17 00 13 27 43	
18	02 23 49	18 14 30 47		18 01 22 44	
19	19 56	19 05 28 52		19 07 30 53	
20	34	20 18 44		20 19 45	
21	12 41	21 11 39		21 17 52	
22	16	22 10		22	

のりば (Platform)



BACK

時刻表 (time table)

のりば (Platform)

大阪駅前方面		
平日 3/28	土曜 3/27	日曜/祭日 3/28
05	05	
54	52	
06	06	06
13 27 38 49 56	32	19 59
07	07	07
02 07 12 17 21 25 29 33 36 40	03 33 59	25 47
46 55	08	08
08	19 26 51	08 24 40 54
04 15 28 42 56	09	09
09	07 19 31 44 57	08 20 31 45 58
11 27 43	10	10
10	10 23 36 49	09 20 33 46 58
00 17 35 53	11	11
11	01 14 26 39 52	09 21 34 47 59
11 29 47	12	12
12	05 17 29 41 53	10 23 36 48
05 22 39 56	13	13
13	05 20 35 50	01 14 28 41 55
12 29 46	14	14
14	05 20 34 47 59	11 25 38 51
03 20 35 50	15	15
15	05 20 34 47 59	04 18 32 46 59
04 16 29 41 53	16	16
16	10 22 34 46 58	13 26 39 51
06 18 30 43 54	17	17
17	11 23 36 50	04 18 33 49
04 15 26 38 51	18	18
18	05 20 35 49	04 20 36 50
03 16 28 41 54	19	19
19	03 18 33 48	05 21 38 55
08 24 43	20	20
20	06 23 41	12 30 49
04 21 39	21	21
21	01 26 51	10 30 50
04 24 50	22	22
22	17 47	14
23		
04		



時刻表 (time table)

60 系統 天保山(地下鉄潮橋経由)方面

平日の時刻表		土曜日の時刻表		日曜日・休日の時刻表	
時		時		時	
6	14 57	6	34	6	
7	27 48	7	03 32	7	38
8	08 26 47	8	07 35	8	06 35
9	11 34 54	9	01 18 34 49	9	05 27 46 59
10	13 32 49	10	05 19 33 45 57	10	11 22 31 41 51
11	06 23 38 53	11	09 20 30 40 50	11	02 13 24 35 44 54
12	09 29 51	12	01 13 25 37 49	12	03 13 25 36 45 55
13	13 34 54	13	01 13 25 37 49	13	05 16 25 34 45 57
14	15 36 56	14	01 13 26 39 52	14	09 21 33 45 58
15	14 30 47	15	05 18 31 44 57	15	11 23 36 49
16	04 22 40 58	16	09 20 32 45 59	16	03 16 29 42 55
17	17 35 53	17	15 30 45	17	08 21 34 47
18	11 29 48	18	00 15 29 44 59	18	00 12 26 42
19	07 25 51	19	14 28 44	19	00 19 40
20	19 54	20	02 23 47	20	02 25 48
21	29	21	11 36	21	11 37
22	04 42	22	01 29	22	05 40
23		23	01	23	

のりば (Platform)



60号 天保山行き



時刻表 (time table)

60 系統 天保山方面

平日の時刻表 土曜日の時刻表 日曜日・休日の時刻表

時	平日の時刻表	土曜日の時刻表	日曜日・休日の時刻表
6	03 46	6 23 52	6
7	15 36 56	7 21 56	7 27 55
8	14 35 58	8 24 50	8 24 54
9	21 41	9 07 23 38 53	9 16 35 48 59
10	00 19 36 53	10 07 21 33 45 57	10 10 19 29 39 50
11	10 25 40 56	11 08 18 28 38 49	11 01 12 23 32 42 51
12	16 38	12 01 13 25 37 49	12 01 13 24 33 43 53
13	00 21 41	13 01 13 25 37 49	13 04 13 22 33 45 57
14	02 23 43	14 01 14 27 40 53	14 09 21 33 46 59
15	02 18 35 52	15 06 19 32 45 57	15 11 24 37 51
16	10 28 46	16 08 20 33 47	16 04 17 30 43 56
17	05 23 41 59	17 03 18 33 48	17 09 22 35 48
18	17 36 55	18 03 17 32 47	18 01 15 31 49
19	13 39	19 02 16 32 51	19 08 29 51
20	08 43	20 12 36	20 14 37
21	18 53	21 00 25 50	21 00 26 54
22	31	22 18 50	22 29

のりば (Platform)



6番乗り場
60号 天保山行き

なんばバスターミナル		
のりば	系統	行先
1	29	地下鉄往之江公園
2	52	あべの橋
	73	出戸バスターミナル
3	71	鶴町四丁目
4	87	鶴町四丁目
5	8	大阪駅前
	84	八幡屋三丁目
	85	桃全
6	60	天保山
	75	大阪駅前

のりば	系統	行先
A	28, 52, 71, 73, 87	
B	8, 60, 75, 84, 85	
JR 難波駅前 停留所		
IKEA⇄なんば Express		
★ IKEA 鶴浜行 のりば		
おりば		
のりば	系統	行先
北行	8	大阪駅前
	84	八幡屋三丁目
	85	桃全



時刻表 (time table)

天保山 (大阪南) 方面		
平日 3/28	土曜 3/29	日曜/祝日 3/30
88 天保山 (大阪南) 06 42	88 天保山 (大阪南) 06 39	88 天保山 (大阪南) 06 38
07 14 35 50	07 13 50	07 32
08 03 14 23 30 37 43 48 53 57	08 25 58	08 16 45
09 02 07 12 15 20 29 40 52	09 27 49	09 09 33 50
10 04 16 31 47	10 06 21 38 50	10 07 21 34 47 59
11 03 19 36 52	11 02 15 29 43 56	11 11 24 36 47
12 10 28 44	12 09 22 34 45 58	12 00 13 25 36 48
13 02 20 38 55	13 10 23 36 48	13 01 14 26 37 50
14 12 30 48	14 00 12 24 36 51	14 03 15 28 42 56
15 06 23 39 54	15 06 21 36 51	15 09 23 38 52
16 09 24 39 51	16 06 21 36 51	16 05 18 32 45 59
17 04 16 29 41 53	17 05 18 30 42 54	17 13 26 39 52
18 06 20 33 44 54	18 06 18 30 42 54	18 05 18 31 45
19 04 15 26 38 49	19 06 19 32 47	19 00 16 30 45
20 01 12 24 39 56	20 02 14 28 42 57	20 00 13 27 43 59
21 13 30 46	21 12 27 42	21 16 31 47
22 04 24 44	22 00 20 43	22 06 25 45
23 10 40	23 08 34	23 05 30

のりば (Platform)



大阪シティバス 88号



Access to OSAKA castle(OSAKAJO-)

※オススメは電車！ 乗り換えなし！

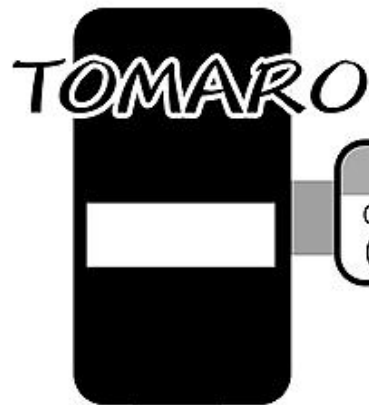

TRAIN 28min (片道400円) **Recommended**

大阪港駅
osaka metoro
OSAKA KO



森ノ宮駅
osaka metoro
MORINOMIYA

大阪城公園
osaka kanjyosen
OSAKAJYO KOEN



Walk 5min

大阪城
OSAKA castle



JO-TERRACE



築港1丁目
chikkou1cyoume

1hours 18min (片道210円)
BUS 大阪シティバス 88号
osaka city bus

The bus goes via
Osaka station.

大阪駅前
osakaekimae

大阪城大手前
osakajyo o-temae

25min (10km)
CAR



戻る

BACK

Access to KYOCERA DOME

※オススメはバス！ 乗り換えなし！

TOMARO

TRAIN 18min (片道430円) **Recommended**



京セラドーム
KYOCERA DOME



35min
bicycle



バス詳細
BUS Details



Access to Asue Arena Osaka

※オススメは歩きor自転車！ TOMAROから1kmありません。

※朝潮橋駅から徒歩4分ほど掛かります。

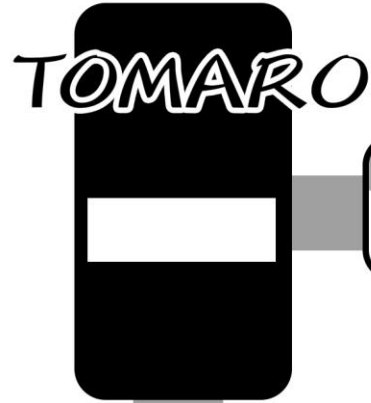

大阪港駅
osaka metoro
OSAKA KO

朝潮橋駅
osaka metoro
ASASIOBASHI

TRAIN 2min (片道180円)



築港二丁目
tikkoiccyoume

CAR / BUS 大阪シティーバス 88号
osaka city bus

八幡屋
yahataya

3min (片道210円)



Recommended

8min
bicycle



歩いて15分程度！

Asue アリーナ大阪
Asue Arena Osaka



バス詳細



BACK

■ 主要都市からのアクセス

※オススメはリムジンバス！ 天保山から直通です。

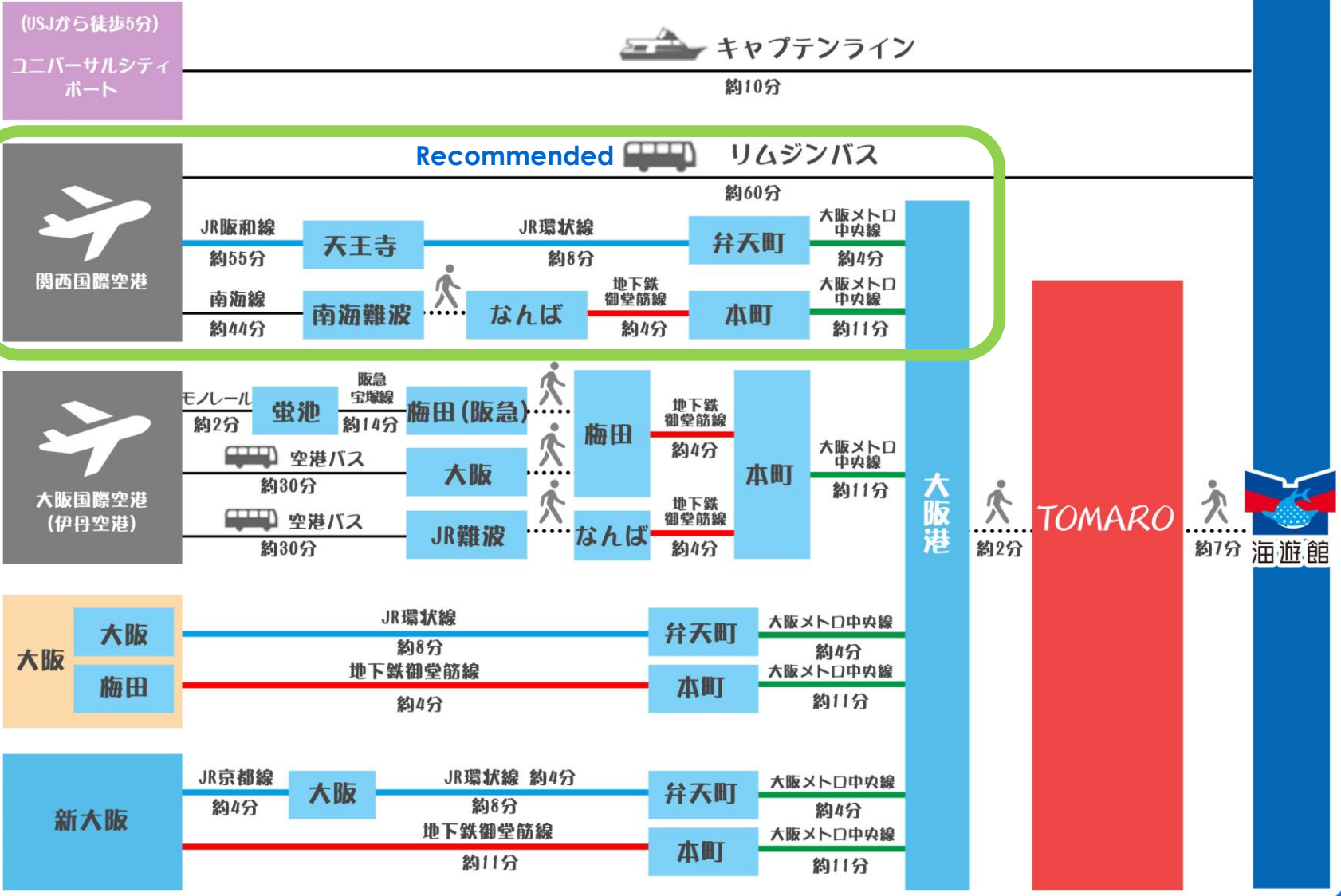

リムジンバス
詳細



BACK

リムジンバス停留所 (天保山)

料金 片道 (1 人) 1550円

所要時間 約1時間 (1hour)

time table

発	
天保山 (寄港地)	
NU4	
のりば	
08:23	
09:23	
10:23	
11:23	
12:23	
13:23	
14:03	
14:43	
15:43	
16:33	
17:23	
18:53	

天保山 → 関西国際空港
1550円



Your trip in Japan at the moment you entered the arrival gate of Kansai International Airport. Our staff will be waiting for your arrival at the Airport bus stop. You can have a seat with no worries about your belongings even though you bring big suitcase or many souvenirs. We take care of them while you are on the bus.



It is direct to Kansai International Airport. 它直接到關西國際機場。간사이 국제 공항까지 직통입니다.